

3/5

VILLA

d. 9-3-88

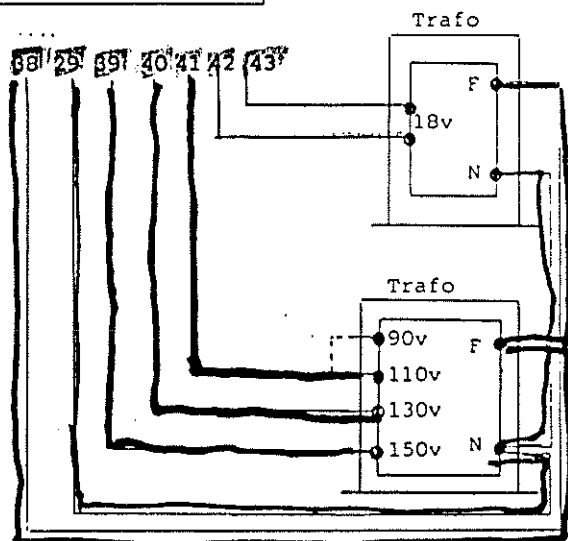

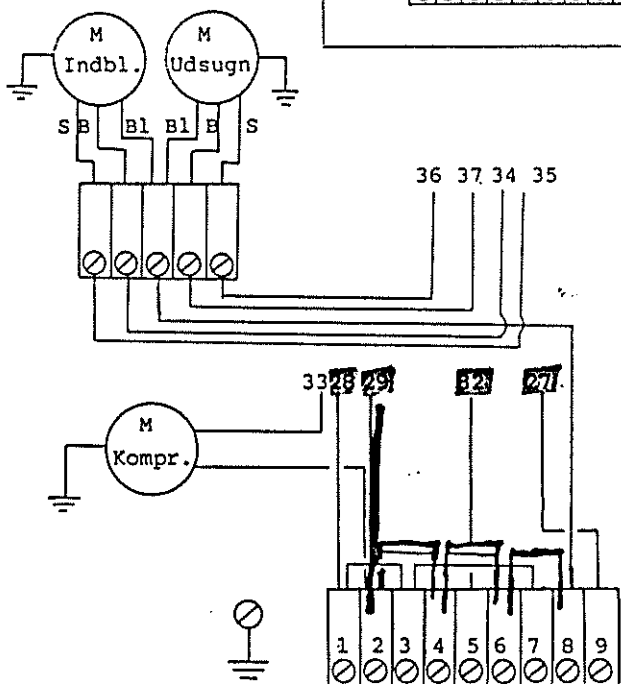
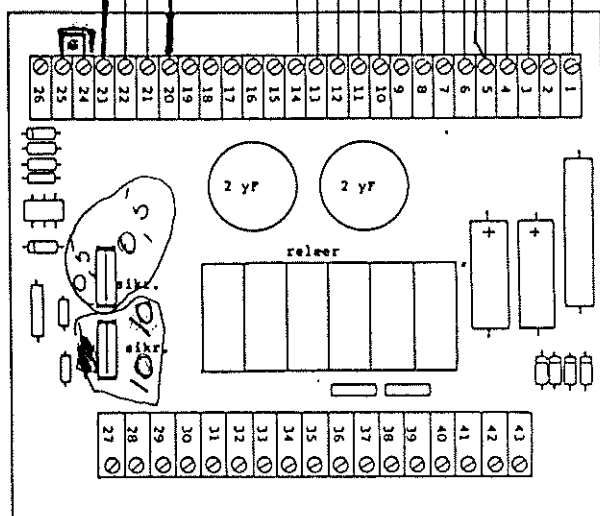
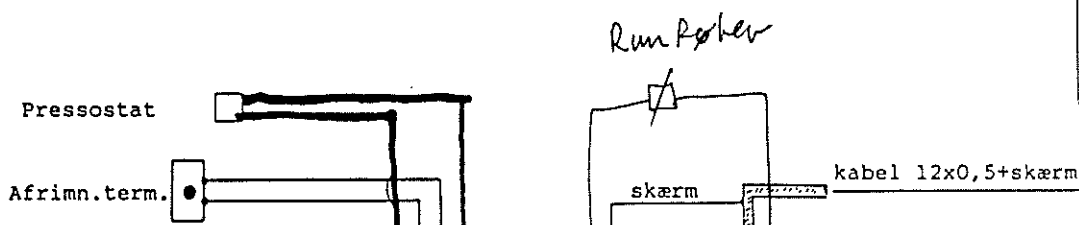
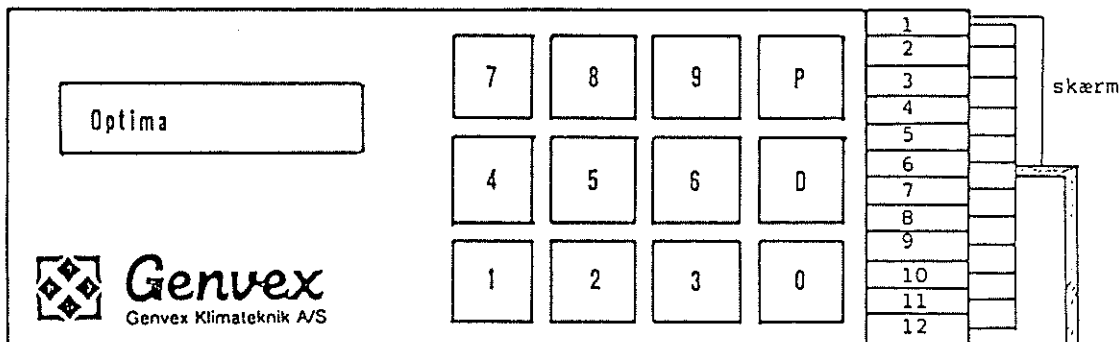

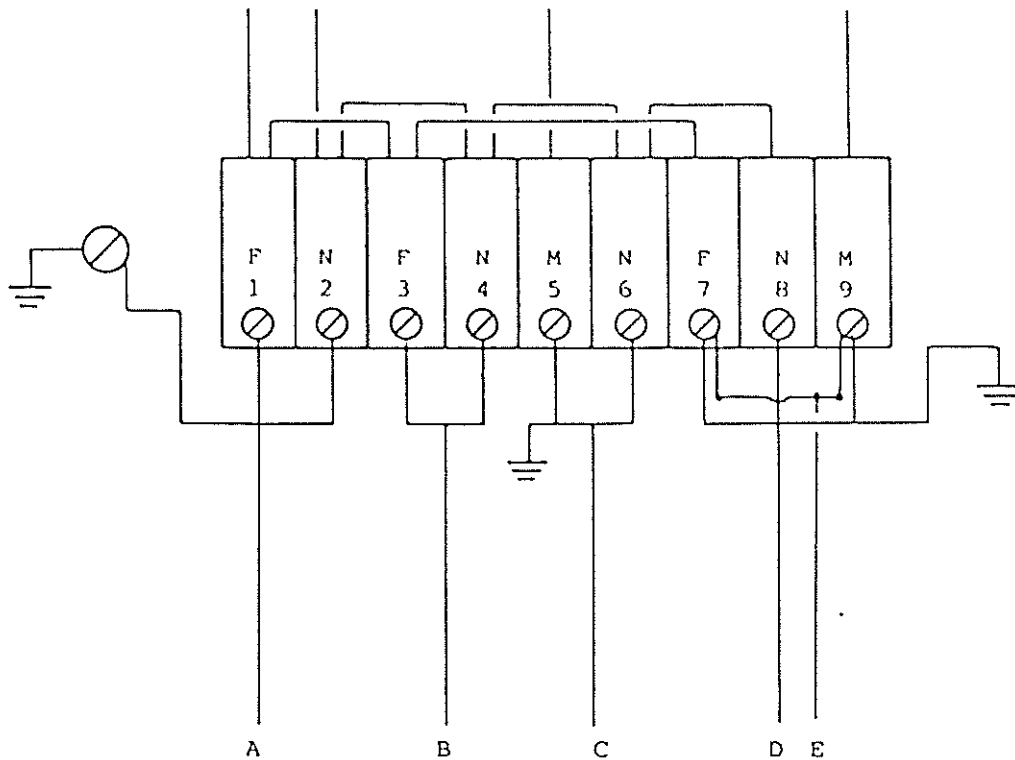
Forbindelser se spec. tegning

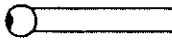
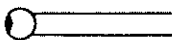
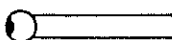

- A= Net 220v+jord 10 A
 B= Til el. tracing af afløb
 C= Til evt. 300 EL eftervarmeblade
 D= Til evt. Genvex emhætte
 E= Til evt. kanaltermostat for tørretumbler

FORBINDELSE AF FØLERE

- Afkastføler  Til kl.14 og 15 på print
 Indbl. føler  til kl. 14 og 16 på print
 Udsugn. føler  til kl. 14 og 17 på print
 friskl. føler  til kl. 14 og 18 på print
 Rumføler  til kl. 14 og 5 på print