

1 2 3 4 5 6 7 8 9 10 11 12 13 14 15 16 17 18 19 20 21 22 23 24 25 26 27

L1 - 220V - 50 Hz

Print Optima Villa

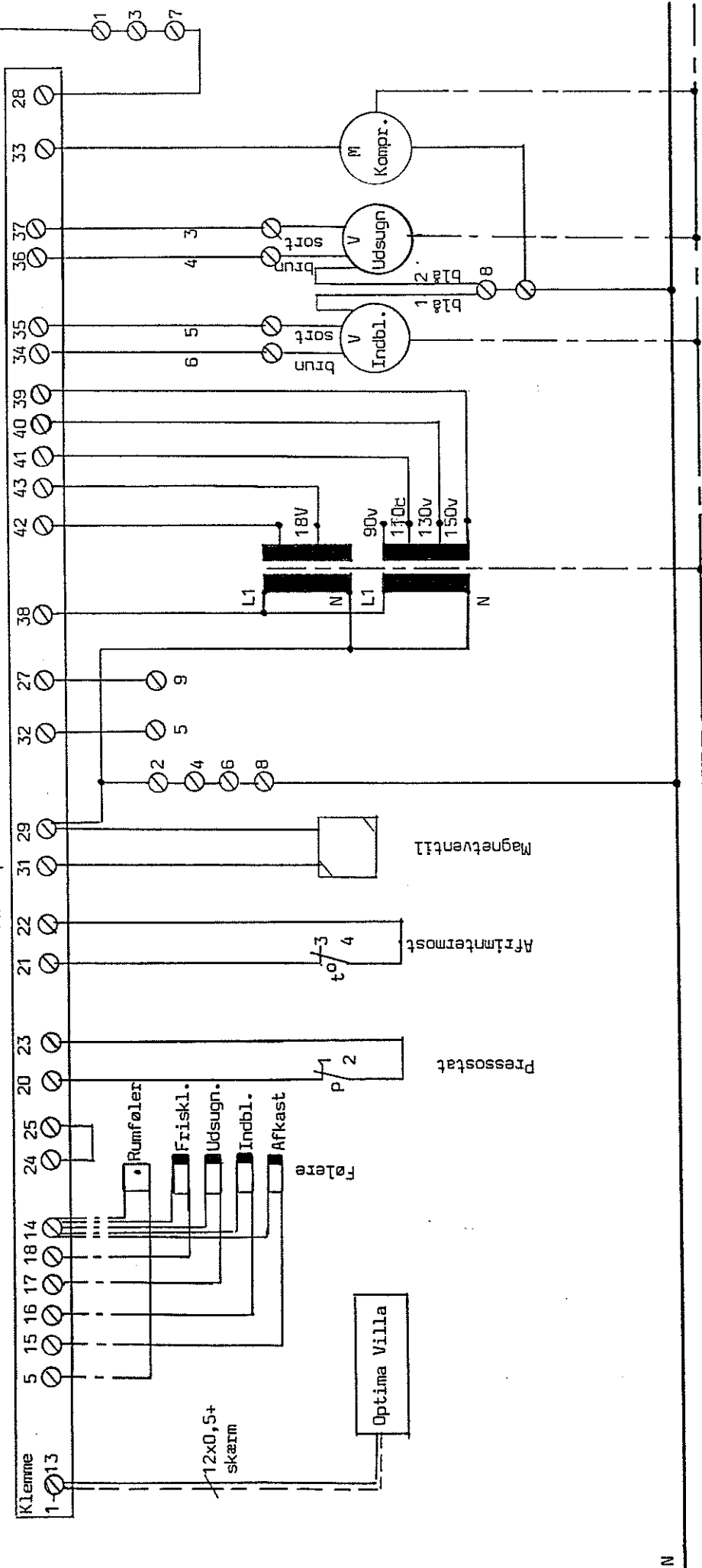

22

<p>Genvex Genvex Kälteteknik A/S Rokholmvej 10 · DK-2620 Ålbølund</p>	<p>DATE 21/5.91</p>	<p>TEGN.NR. 611060 E</p>	<p>310/315 VP Optima villa</p>	<p>SIDE</p>
	<p>NAVN fmp</p>	<p>611070 E</p>	<p>1</p>	
	<p>REV. DATO</p>	<p>612060 E</p>		
		<p>612070 E</p>		

Klemmer i tavle/ el.kasse	Komponent klemmer	Tegn. Nr.	Komponent type	Betegnelse/navn/anvendelse
1				
2				NET 220V+jord 10 A
3				Til evt. el. tracing af kondensafløb
4				
5				Til evt. 300 EL eftervarmeplade
6				
7				
8				Til evt. Genvex emhætte og evt. spjæld, termostat for tørretumbler
9				
1 til 13	1 til 12		Optima Villa	Forbindelse af Optima se tegn. 304A VIGTIGT: Skal forbindes som vist på tegn. 304 A
				Forbindelse af følere se tegn.1

DATO

TEGN. NR.

REV. DATO

NAVN

SIDE



Genvex
Genvex Klimateknik A/S

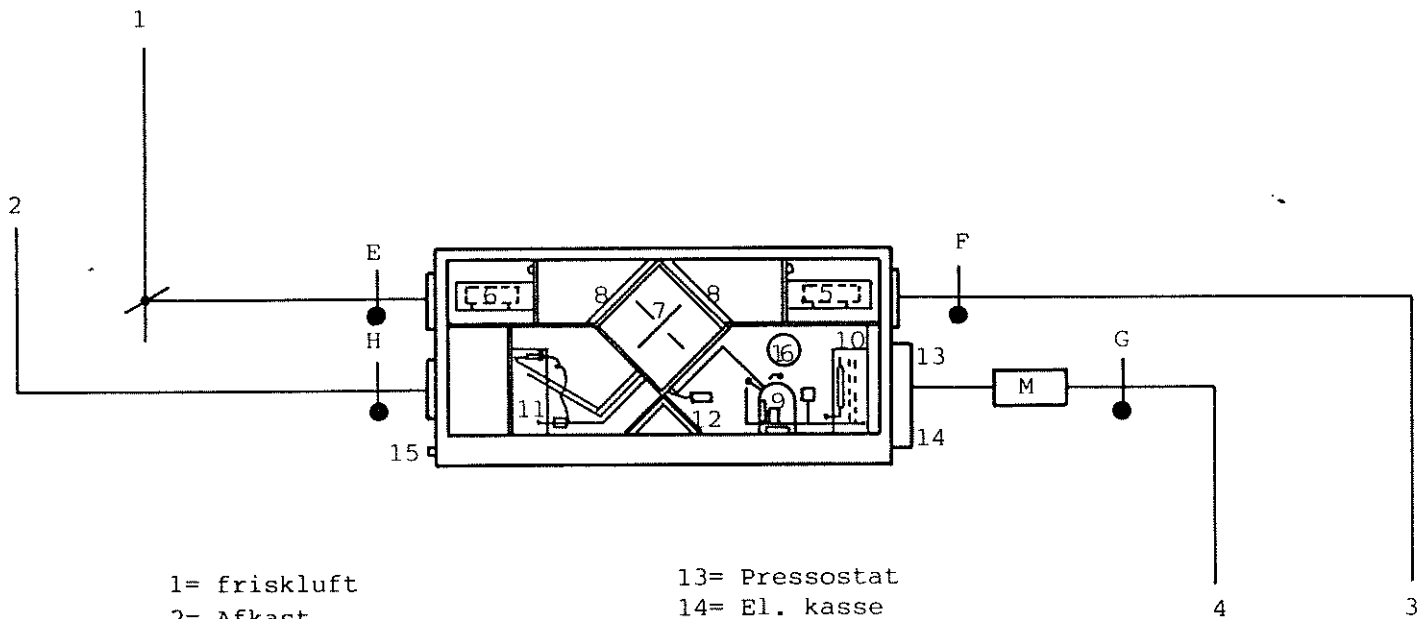

- | | |
|---------------------------|-------------------------------------|
| 1= friskluft | 13= Pressostat |
| 2= Afkast | 14= El. kasse |
| 3= Udsugning | 15= Kondens afløb |
| 4= Indblæsning | 16= Udtag Ø100 til evt. soveværelse |
| 5= Udsugningsventilator | |
| 6= Indblæsningsventilator | |
| 7= Varmeveksler | |
| 8= Filtre | |
| 9= Kompressor | |
| 10= Kondensator | |
| 11= Fordamper | |
| 12= Afrimn. termostat | |

E= Friskluftføler (placeres i kanal ca. 20 cm. fra anlæg)

F= Udsugningsføler (placeres i kanal ca. 20 cm fra anlæg)

H= Afkastføler (placeres i kanal ca. 20 cm fra anlæg)

G= Indblæsningsføleren placeres som ovenfor, dog hvis der er varmevlade skal føleren placeres ca. 1 m efter varmevladen og inden en afgrening.

M= Varmeflade El/vand.

Alle følere skal føres til el. kassen på varmepumpen og forbindes som vist.

 **Genvex**
Genvex Klimateknik A/S

Roholmsvej 10 · DK-2620 Albertslund

315/307 VP med

Villa Optima.

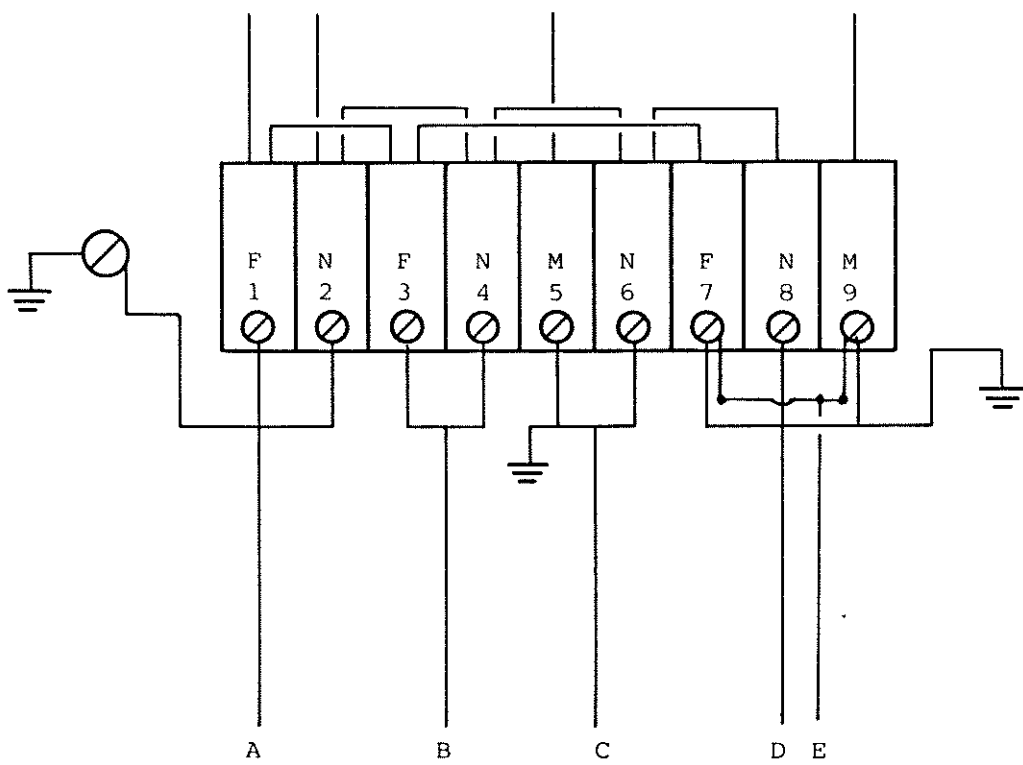

Tegn. nr. 304

304/3

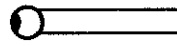

- A= Net 220v+jord 10 A
- B= Til el. tracing af afløb
- C= Til evt. 300 EL eftervarmevlade
- D= Til evt. Genvex emhætte
- E= Til evt. kanaltermostat for tørretumbler

FORBINDELSE AF FØLERE

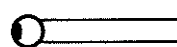
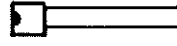
- Afkastføler  Til kl.14 og 15 på print
- Indbl. føler  til kl. 14 og 16 på print
- Udsugn. føler  til kl. 14 og 17 på print
- friskl. føler  til kl. 14 og 18 på print
- Rumføler  til kl. 14 og 5 på print

