



Genvex®

GE Energy 1, 2 og 3

Passiv ventilation med ES 960 Print



Indholdsfortegnelse

GE Energy 1 - montage.....	4
GE Energy 2 - montage.....	5
GE Energy 3 - montage.....	5
Kanaltilslutning	6
Kanalsystem.....	6
Kondensvandsafløb.....	7
Isolering af kanaler i kolde loftrum.....	7
Isolering af kanaler i varme rum	8
Efteropvarmning af indblæsningsluften	8
EI-installation	9
Kontrol og indregulering af anlæg	9
Optimal indregulering af anlægget	10
Vedligeholdelse af anlægget	10
Fejlsøgning.....	11
EI-diagram Optima 250 Design	12
EI-diagram Optima 100 Design	14
EU-Overensstemmelseserklæring.....	15

■ **VIGTIGT** ■ **VIGTIGT** ■ **VIGTIGT** ■ **VIGTIGT** ■ **VIGTIGT** ■ **VIGTIGT** ■

Ved montering af GE aggregaterne skal følgende instruktioner følges:

- 1) Maskinen skal monteres med en hældning på 10-15 mm imod afløbs studsene, så kondensvandet frit kan løbe i afløbet. (Gælder ikke for GES-maskiner)
- 2) Der **skal** monteres en lufttæt vandlås på et frostfrit sted for at kompensere for ventilatorens tryk.
- 3) Vandlåsens højde **skal** være mindst 100 mm.
- 4) Det skal sikres at afløbet har fald hele vejen imod afløbet.
- 5) Hæld 1 liter vand i maskinens kondensbakken for at sikre at det løber uhindret væk. Det skal kontrolleres at der er vand i vandlåsen hvert år inden fyringssæsonen.

- 6) Monteres vandlåsen hvor temperaturen kan komme under 0 C°, skal vandlåsen sikres imod frysning med termostat og el-varmelegeme der tænder når temperaturen kommer under +2 C°.
- 7) Indregulering af luftmængde på indblæsning og udsugning skal foretages inden endelig i brugtagning. Det er vigtigt at der er luft balance i huset.
- 8) Det anbefales at lukke loftventiler mm. indtil maskinen startes op og indregulering er foretaget.

Denne vejledning skal følges. Såfremt afløbet ikke er udført i overensstemmelse med vejledningen kan GENVEX ikke gøres ansvarlig for følgeskader, som intet har med GENVEX anlægget at gøre.

■ **VIGTIGT** ■ **VIGTIGT** ■ **VIGTIGT** ■ **VIGTIGT** ■ **VIGTIGT** ■ **VIGTIGT** ■

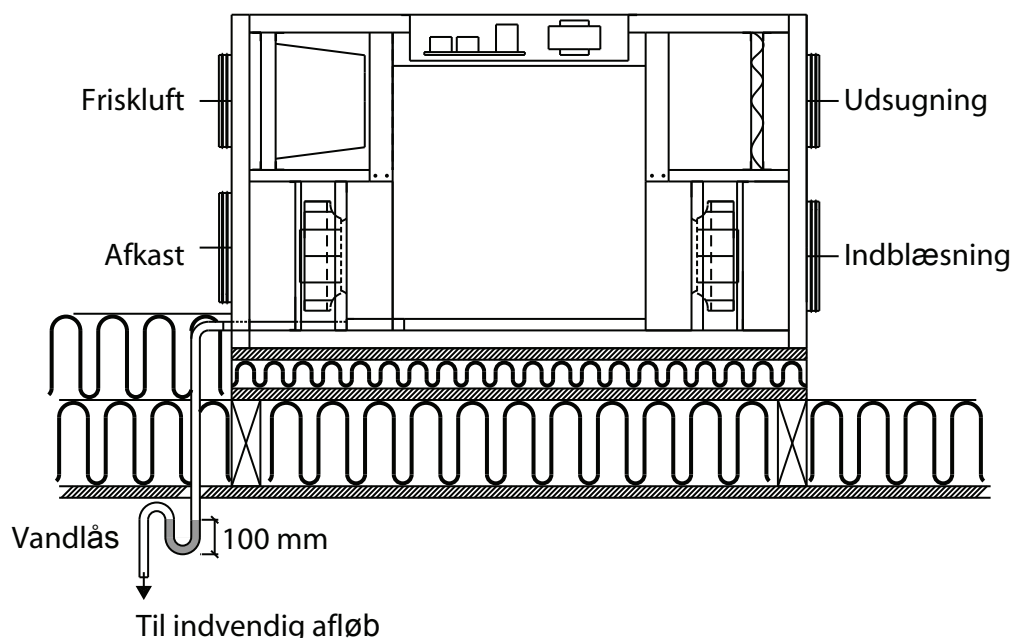

Manglende vand i vandlås = vandskader

Energy 1

Mål i mm

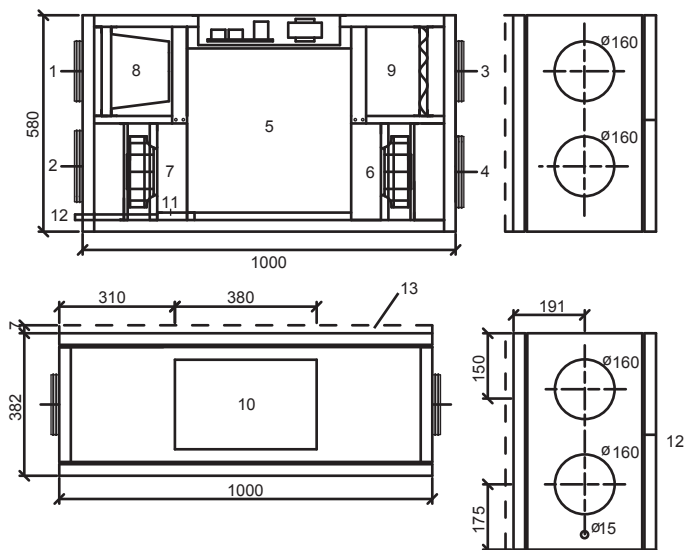

- | | |
|---------------------------|------------------------|
| 1: Friskluft (udeluft) | 8: Friskluftfilter |
| 2: Afkast | 9: udsugningsfilter |
| 3: Udsugning | 10: El-kasse |
| 4: Indblæsning | 11: Kondensbakke |
| 5: Modstrømsvarmeveksler | 12: Kondensafløb 15 mm |
| 6: Indblæsningsventilator | 13: Bypass |
| 7: Udsugningsventilator | |

GE Energy 2

Mål i mm

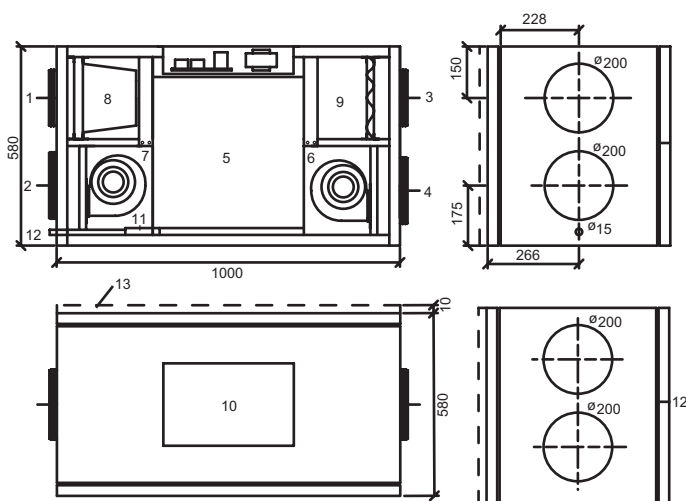

- | | |
|---------------------------|------------------------|
| 1: Friskluft (udeluft) | 8: Friskluftfilter |
| 2: Afkast | 9: udsugningsfilter |
| 3: Udsugning | 10: El-kasse |
| 4: Indblæsning | 11: Kondensbakke |
| 5: Modstrømsvarmeveksler | 12: Kondensafløb 15 mm |
| 6: Indblæsningsventilator | 13: Bypass |
| 7: Udsugningsventilator | |

GE Energy 1 - Montage

GE Energy 1 leveres højrevendt (som afbilledet). Ønsker man at spejlvende aggregatet, kan man afmontere frontlåde og bagplade og montere bagpladen på forsiden og dreje anlægget 180° rundt. Derved bliver indblæsning byttet med afkast og friskluft byttet med udsugning, og man har lågen på den rigtige side af aggregatet. Samtidig bliver tilslutning til afløb i modsat side.

Aggregatet skal placeres på et underlag således, at vibrationer fra aggregatet ikke forplanter sig ned gennem loft og vægge, samt at kondensafløbet med nødvendig vandlås, kan føres frostfrit til indvendig afløb, da aggregatet i vinterperioden kan give op til 8 liter kondensvand i døgnet.

For at der kan laves service og vedligeholdelse på aggregatet, skal der ud fra hele aggregatets front være minimum 600 mm frit samt fast gangbart underlag. Står anlægget på loftet, skal der være fri adgang fra loftlem til aggregatet.

Bypass:
GE aggregaterne kan leveres med modulerende bypass fra fabrik eller eftermonteres på anlægsadressen.

Vægt: 55 kg

GE Energy 2 - Montage

GE Energy 2 leveres højrevendt (som afbilledet). Ønsker man at spejlvende aggregatet, kan man afmontere frontlåde og bagplade og montere bagpladen på forsiden og dreje anlægget 180° rundt. Derved bliver indblæsning byttet med afkast og friskluft byttet med udsugning, og man har lågen på den rigtige side af aggregatet. Samtidig bliver tilslutning til afløb i modsat side. Aggregatet skal placeres på et underlag således, at vibrationer fra aggregatet ikke forplanter sig ned gennem loft og vægge, samt at kondensafløbet med nødvendig vandlås, kan føres frostfrit til indvendig afløb, da aggregatet i vinterperioden kan give op til 8 liter kondensvand idøgnet.

For at der kan laves service og vedligeholdelse på aggregatet, skal der ud fra hele aggregatets front være minimum 600 mm frit samt fast gangbart underlag. Står anlægget på loftet, skal der være fri adgang fra loftlem til aggregatet.

Bypass:
GE aggregaterne kan leveres med modulerende bypass fra fabrik eller eftermonteres på anlægsadressen.

Vægt: 84 kg

GE Energy 3

Mål i mm

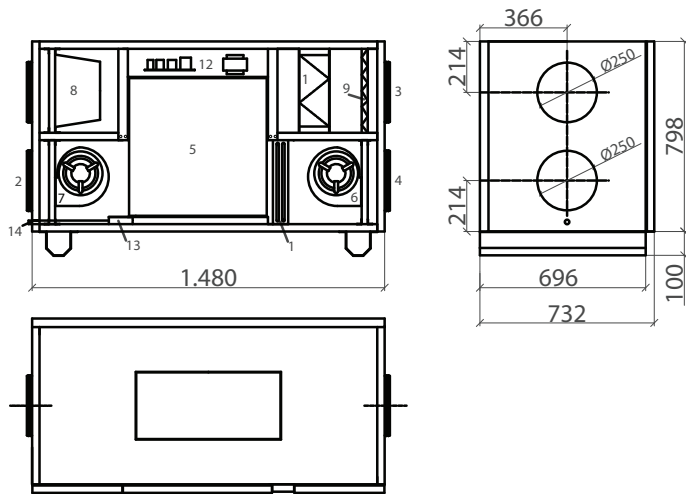

- | | |
|---------------------------|------------------------------|
| 1: Friskluft (udeluft) | 8: Friskluftfilter |
| 2: Afkast | 9: Udsugningsfilter |
| 3: Udsugning | 10: EI-kasse |
| 4: Indblæsning | 11: Kondensbakke |
| 5: Modstrømsvarmeveksler | 12: EI-kasse |
| 6: Indblæsningsventilator | 13: By-pass spjæld |
| 7: Udsugningsventilator | 14: Kondensafløbsstuds 15 mm |

GE Energy 3 - Montage

GE Energy 3 leveres højrevendt (som afbilledet) eller venstrevendt (spejlvendt) hvor friskluft er byttet med udsugning og indblæsning byttet med afkast. Samtidig er afløb i modsat side. Aggregatet har ben og kan opstilles direkte på et vibrationsfrit og fast underlag. Hvis der er medleveret svingningsdæmpere (tilbehør) monteres disse under ben. Desuden skal der tages hensyn til at kondensafløbet med nødvendig vandlås, kan føres frostfrit til indvendig afløb, da aggregatet kan give op til 10 liter kondensvand i døgnet.

For at der kan laves service og vedligeholdelse på aggregatet, skal der ud fra hele aggregatets front være minimum 700 mm frit samt fast gangbart underlag. Står anlægget på loftet, skal der være fri gang fra loftlem til aggregatet.

Aggregaterne leveres med By-pass som standard

Vægt 185 kg

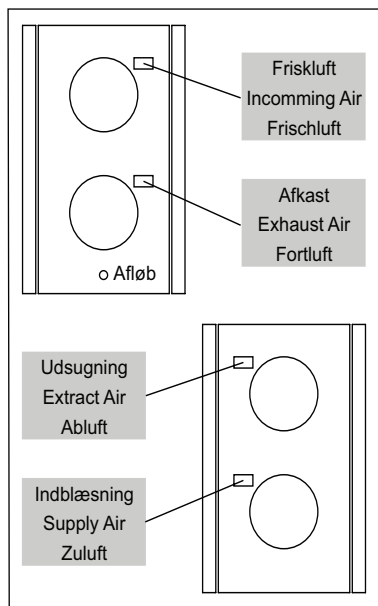

Kanaltilslutning

Ved alle kanalstudse er der påklæbet et gult mærkat, som angiver hvilke ventilationskanaler, der skal tilsluttes de forskellige studse.

Indblæsning tilsluttes:

Kanalsystem fra aggregat til indblæsning i opholdsrum.

Udsugning tilsluttes:

Kanalsystem fra de våde rum til aggregat.

Friskluft tilsluttes:

Kanalsystem fra frisklufts-hætte/ friskluft-rist fra det fri eller fra jordveksler til aggregat.

Afkast tilsluttes:

Kanalsystem fra aggregat til afkasts-hætte/afkasts-rist til det fri.

Kanalsystem

Det anbefales, at kanalsystemet udføres i spiralfalsede rør samlet med fittings med gummiringstætning, så man får et tæt og langtidsholdbar kanalsystem.

For at opnå tilfredsstillende lavt støjniveau fra aggregatet, skal der altid monteres lydsluger på indblæsnings- og udsugningskanalsystemet mellem aggregatet og de første indblæsnings og udsugningsarmaturer.

Det anbefales at man dimensionerer lufthastighederne i kanalerne tilstrækkelig lave, så der ikke opstår støj fra indblæsnings- og udsugningsarmaturerne.

Ved placering af friskluft- og udsugningshætter/riste, skal det tages hensyn til at de to luftstrømme ikke kortslutter, og dermed undgå at afkastluften bliver suget ind igen.

Det anbefales at riste placeres på den nordlige eller østlige side af huset for at opnå optimal komfort i boliger/lejligheder.

Mindsteafstand: 3 meter

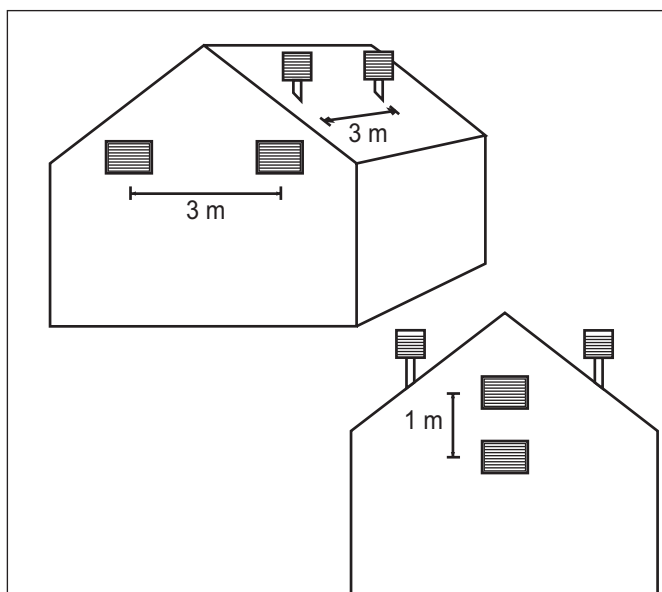

GE Energy 1-3

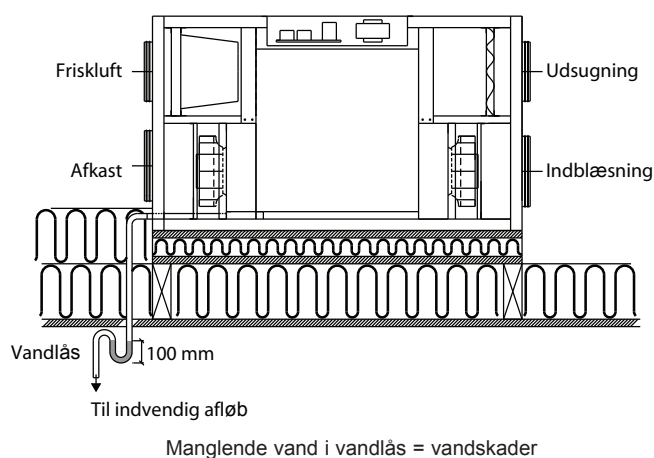

Kondens afløb

Aggregaterne producerer op til 10 liter kondensvand pr. døgn. Derfor er det vigtigt at kondens afløbet er korrekt udført og aggregatet har fald mod kondens afløbssiden.

Vandlåsen **skal være** lufttæt, eks. ved at bukke et 15mm kobberør som en vandlås (se skitse til venstre) Imellem afløbsstuds på aggregatet og vandlåsen anvendes en armeret vandslange som fastspændes med et spændebånd på begge stude.

Fra vandlåsen og frem til indvendigt afløb udføres installationen med nødvendig fald på 1%

Er aggregatet monteret på et koldt loftrum, skal kondensvands afløbsrøret isoleres, så kondensvandet i røret ikke fryser.

Det anbefales samtidig at montere vandlåsen i et underliggende varmt rum, så man sikrer, at vandet i vandlåsen ikke fryser.

Er man ikke installationsmæssig i stand til at sikre kondensvands afløbsrøret mod tilfrysning ved at isolere, er det nødvendigt at montere termostatstyret varmebænder rundt om kondensvands afløbsrøret.

Ved ophængning på trævæg anbefales en vibrationsdæmper, for at undgå overførelse af vibrationer.

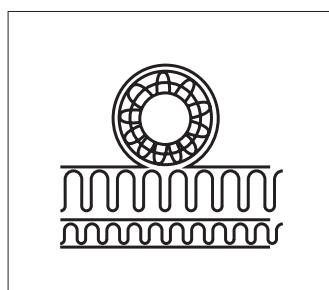

Isolering af kanaler, alt. A

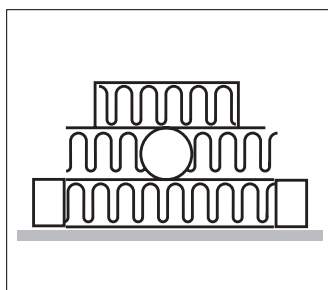

Isolering af kanaler, alt. B

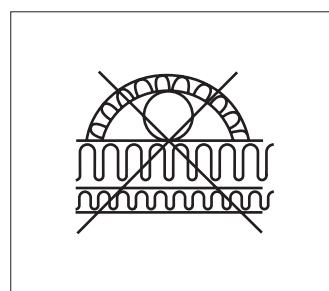

Forkert isolering af kanaler

Isolering af kanaler i kolde loftrum

Vil man udnytte aggregaternes høje genvindingsgrad (virkningsgrad), er det nødvendigt at kanalerne bliver isoleret korrekt.

Indblæsnings- og udsugningskanaler:

For at minimere varmetabet fra kanalsystemet i kolde loftrum, skal indblæsnings- og udsugningskanalerne isoleres med minimum 100 mm isolering. Hvis isoleringsformen, alternativ (A) anvendes, anbefales det, at isoleringen udføres af 2 gange 50 mm lamelmåtte med papir eller alufolie på yder-siden og samlingerne mellem de 2 isoleringslag forskydes. Lægges kanalerne ud på spærfoden kan alternativ B anvendes. Isoleringen skal altid være pakket tæt om kanalerne.

Friskluft- og afkastkanaler i kolde rum:

Det anbefales at friskluft- og afkastkanaler isoleres med minimum 50 mm isolering og alufolie. Friskluftkanalen isoleres for at undgå at det varme luft på loftet om sommeren ikke opvarmer friskluften.

Vær omhyggelig med at få afsluttet tæt der, hvor afkastkanalen føres igennem tag eller ud gennem gavl, så kondensskader undgås.

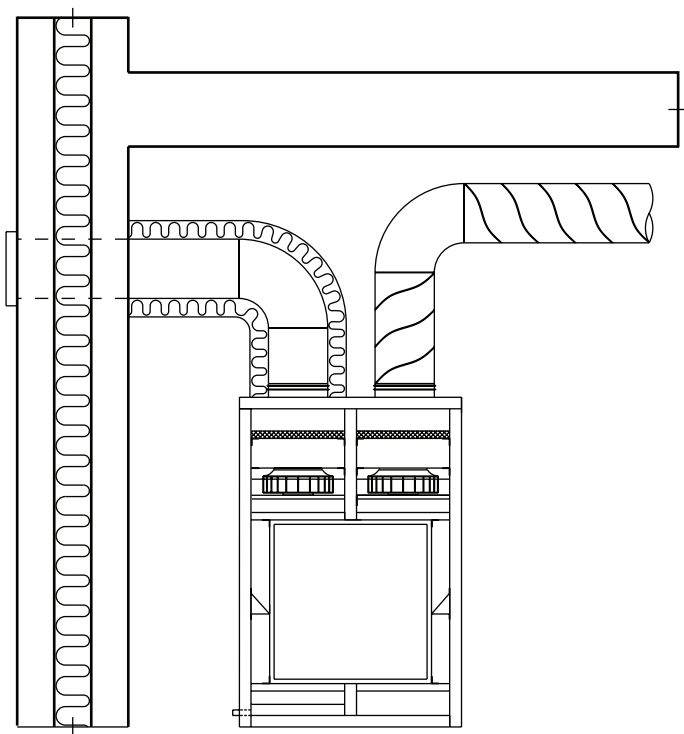

Isolering af kanaler i varme rum

Indblæsnings- og udsugningskanaler:

På et varmt loftrum skal indblæsnings- og udsugningskanalerne isoleres med 50 mm isolering med aluminium. Indblæsnings- og udsugningskanaler, der føres i opvarmede rum i boligen, skal ikke isoleres, hvis der ikke anvendes køling, bypass eller AIRVEX jordvarmeveksler i så fald skal indblæsningskanalen isoleres.

Friskluft- og afkastkanaler:

På varmt loftrum og opvarmede rum i boligen, skal friskluft- og afkastkanaler isoleres med minimum 50 mm isolering. Desuden skal isoleringen udvendig beklædes med plast- eller aluminiumsfolie, for at undgå kondensvand i isoleringen.

Ved brug af AIRVEX jordvarmeveksler anbefales 100mm isolering på friskluftskanalen.

Efteropvarmning af indblæsningsluften

Da modstrømsvarmeveksleren ikke kan gevinde al varmen fra udsugningsluften til indblæsningsluften, vil indblæsningsluften i vintersæsonen være ca 1-4°C lavere end rumtemperaturen i boligen. Hvis det ønskes at benytte anlægget til opvarmning, kan der monteres en vand- eller eleftervarmeplade, som kan opvarme indblæsningsluften til rumtemperaturen.

Vandeftervarmeplade:

For at sikre vandeftervarmepladen mod frostsprængning, skal der monteres vandfrostføler på anlægget og vandeftervarmepladen skal isoleres. Vandfrostføleren monteres bag på vandeftervarmepladens lameller. Føleren til styring af motorventilen monteres i indblæsningskanalen ca. 500 mm efter vandeftervarmepladen, så den ikke påvirkes af strålevarme fra varmelegemet. Vandtilslutningen til vandeftervarmepladen skal udføres af autoriseret VVS installatør.

El-eftervarmeplade:

Føleren til styring af el-varmepladen monteres i indblæsningskanalen ca. 500 mm efter eleftervarmepladen, så den ikke påvirkes af strålevarme fra varmelegemet.

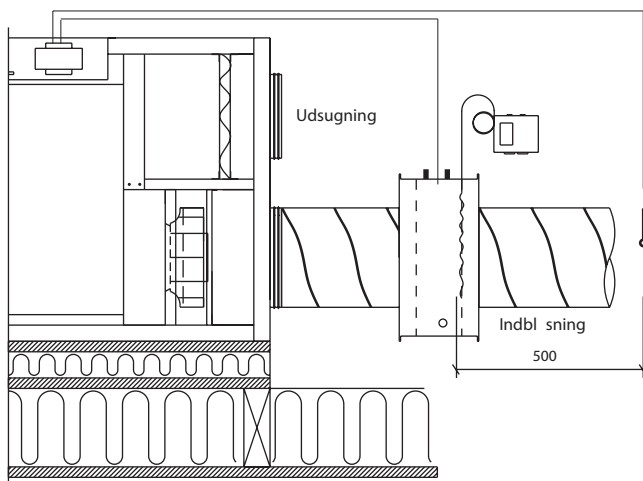

Med vandeftervarmeplade

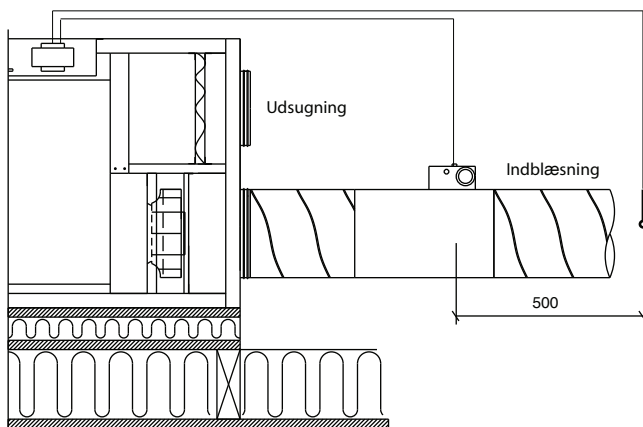

Med eleftervarmeplade

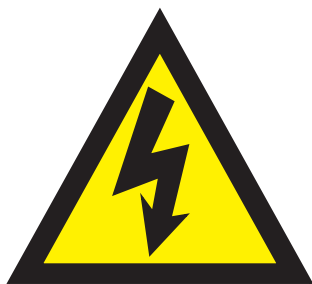

El-installation

El-tilslutningen skal udføres af autoriseret el-installatør.

Se medfølgende el-diagram.

Kabel mellem aggregat og betjeningspanel er et 4-leder 0,25 mm² kabel og må maksimalt være 50 m langt.

Ved styring optima 100 bruges et RJ 45 kabel mellem aggregatet og betjeningspanelet, der maks. må være 10 meter langt.

Kontrol og indregulering af anlæg

For at opnå optimal drift af anlægget, skal det indreguleres med luftteknisk måleudstyr.

Hvis det ønskes at sætte anlægget i drift inden indreguleringen, kan man gøre følgende:

Inden anlægget sættes i drift:

- 1: Kontroller at Genvex aggregatet er korrekt monteret og at alle kanalerne er forskriftmæssigt isoleret.
- 2: Kontroller at lågerne kan åbnes, så det er muligt at udføre service og vedligeholdelse på aggregatet.
- 3: Kontroller at filtrene er rene (kan være snavsede efter montage).
- 4: Kontroller at kondensafløbet er korrekt monteret med vandlås og er sikret mod frost. Hæld 1 liter vand i kondensvandsbakken og se at det løber uhindret bort igennem kondensafløbsrøret.
- 5: Indstil alle indblæsningsventiler således, at den ventil der er tættet på aggregatet, åbnes 3 omgange fra lukket stilling, mens den yderste åbnes 8 omgange fra lukket stilling. De mellemliggende åbnes mellem 4–7 afhængig af hvor tæt de er på aggregatet. Indstil alle udsugningsventiler således, at udsugningsventil i køkken åbnes 8 omgange, udsugningsventil i badeværelse / toilet åbnes 7 omgange samt udsugningsventil i bryggers åbnes 6 omgange fra lukket stilling.
- 6: Er der monteret eftervarmeplade på anlægget, indstilles indblæsningstemperaturen til 0-3° under rumtemperaturen i boligen.

Anlægget kan nu sættes i drift og køre indtil anlægget bliver indreguleret med luftteknisk måleudstyr.

Opstart og vedligeholdelse

Optimal indregulering af anlægget

For at indregulere et Genvex boligventilationsanlæg, skal der anvendes kalibreret luftteknisk måleudstyr. Inden indreguleringen foretages, kontrolleres at de 6 punkter i kontrol og indregulering afsnit er udført. Derefter sættes anlægget i drift.

Det anbefales at anlægget indreguleres af en autoriseret Genvex-forhandler.
Kontakt evt. Genvex på +45 7353 2700

Vedligeholdelse af anlægget ved styring Optima 250 DESIGN

 **Husk at slukke for strømmen** inden aggregatet åbnes.

Filtre:

Når det blinker "skift filter" i displayet på betjeningspanelet, skal filtrene skiftes. Anlægget stoppes på afbryderen for anlægget eller afbryderen ved tavlen. Frontlågen åbnes, og filtre tages ud. Når filtrene er skiftet, afstilles filtertimeren. Ønskes det at rense filtrene med et andet tidsinterval, kan dette justeres i brugermenue pkt. 5.

Vedligeholdelse af anlægget ved styring Optima 100 DESIGN

 **Husk at slukke for strømmen** inden aggregatet åbnes.

Filtre:

Når lysdiode D5 for filterskift i displayet blinker på betjeningspanelet, skal filtrene skiftes. Anlægget stoppes på afbryderen for anlægget. Filtrene skiftes og filtertimeren nulstilles. Ønskes filtrene rensede med et andet tidsinterval, kan dette justeres i betjeningsvejledningen under punkt 3.3 Filteralarm.

 **Det kan ikke anbefales at støvsuge eller bruge lufttryk på filtret da filtreringsgraden så forringes.**

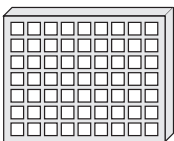

G4 = Standardfilter (Grovfilter klasse G4)
F5 = Finfilter (Finfilter klasse F5)
F7 = Pollenfilter (Finfilter klasse F7)

 **Fare for at skære sig på skarpe lameller. Lamellerne må ikke beskadiges.**

GE Energy 1 - 3 EC

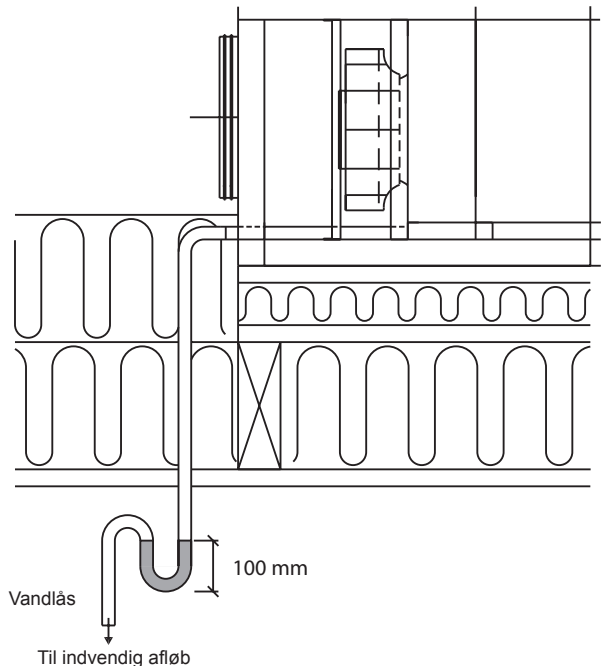

Kondens afløb:

I forbindelse med det filterskift der udføres inden efteråret, skal kondens afløbet kontrolleres for tilstopning af snavs, og om der er vand i vandlåsen. Hæld 1 liter vand i kondensvandsbakken og se, om det løber uhindret bort. Hvis kondensvands afløbet ikke fungerer, vil man kunne få vandskade i boligen.

Modstrømsvarmeveksleren:

Hvert år efterses modstrømsvarmeveksleren. Er den snavset, tages den ud og vaskes i lunkent vand tilsat sæbe og gennemspules i evt. badeværelse med en håndbruser.

Ventilatorer:

Husk at slukke for stømmen !!

Hvert år efterses ventilatorerne for snavs i ventilatorhjulene. Afmonter frontlågen på apparatet. Rengør ventilatorerne med en børste eller en flaskerenser eller en pensel. Bemærk venligst, at udbalanceringsvægtene på ventilatorhjulene ikke bliver fjernet, da dette vil medføre en uligevægt og dermed bevirke et højere støjniveau samt slidtage af ventilatorerne.

Indblæsnings- og udsugningsventiler:

Ventilerne rengøres ved aftørring med en tør klud. Pas på at ventilen ikke drejer rundt og luftmængden ændrer sig.

Service:

Såfremt De ikke selv er i stand til at vedligeholde Deres anlæg, kan De lave en serviceaftale med Genvex serviceafdeling. Opstår der fejl på anlægget, kontakt venligst Genvex serviceafdeling.

Fejlsøgning

1) I displayet står (gælder kun for optima 250):

Datafejl:

- ingen forbindelse til styreprint
- for langt kabel mellem display og styreprint

Versionsfejl:

- Program i display og styreprint passer ikke sammen

Skift filter:

- Filteret skal skiftes ud

Stop ON-OFF:

- Filteret er ikke blevet skiftet ud/rengjort inden for 14 dage. Anlægget er stoppet.

2) Sikkerhedstermostat i el-varmeplade (tilbehør):

Sikkerhedstermostaten beskytter el-varmepladen mod for høje temperaturer under varmeproduktion. Sikkerhedstermostaten er monteret i el-varmepladens elkasse. Såfremt den indstillede værdi (90°C) overskrides, slår varmespiralen fra. Varmespiralen kan først genaktiveres på resetknappen, som sidder på elkassen, når temperaturen er under 90°C.

3) Anlægget kører ikke

Anlæg stoppet:

Ingen lys i betjeningspanelet, selvom der trykkes på selve trykknappen.

Fejl:

- Sikring i tavlen er sprunget, ingen spænding på anlægget.
- En af sikringerne på printet er sprunget.
- Løs ledning, ingen spænding til aggregatet.
- Løs ledning mellem aggregatet og betjeningspanelet.

Kondensvand løber ud af aggregatet:

Fejl:

- Tilstoppet kondensafløb med snavs.
- Ingen vand i vandlås.
- Stoppet kondensafløb på grund af frost.
- Afløb ikke tilstrækkelig frostsikret.

4) Fejl på luftsiden

Ingen indblæsning til opholdsrummene:

Fejl:

- Defekt ventilator.
- Tilstoppet filter.
- Tilstoppet friskluftgitter med snavs og blade om efteråret eller sne og is om vinteren.
- Sikring på styreprint er sprunget.

Ingen udsugningsluft fra de våde rum:

Fejl:

- Defekt ventilator.
- Tilstoppet filter.
- Sikring på styreprint er sprunget.
- Afkastgitter/taghætte er lukket af sne og is om vinteren.

Kold indblæsningsluft:

Fejl:

- Modstrømsvarmeveksleren er tilstoppet med snavs eller is.
- Udsugningsventilatoren er defekt.
- Udsugningsfiltret tilstoppet.
- El-eftervarmeplade koblet ud på sikkerhedstermostat (kun anlæg med monteret el-varmeplade).
- Ingen cirkulation af varmt vand til vandeftervarmeplade. (Kun anlæg med monteret vandeftervarmeplade). Stoppet cirkulationspumpe, luft i varmerør, defekt termostat/motorventil, fejlindstilling af betjeningspanel.

Såfremt det ikke er en af de ovennævnte fejl, bedes De kontakte Deres installatør eller GENVEX-kundecenter.

El-diagram Optima 250 Design

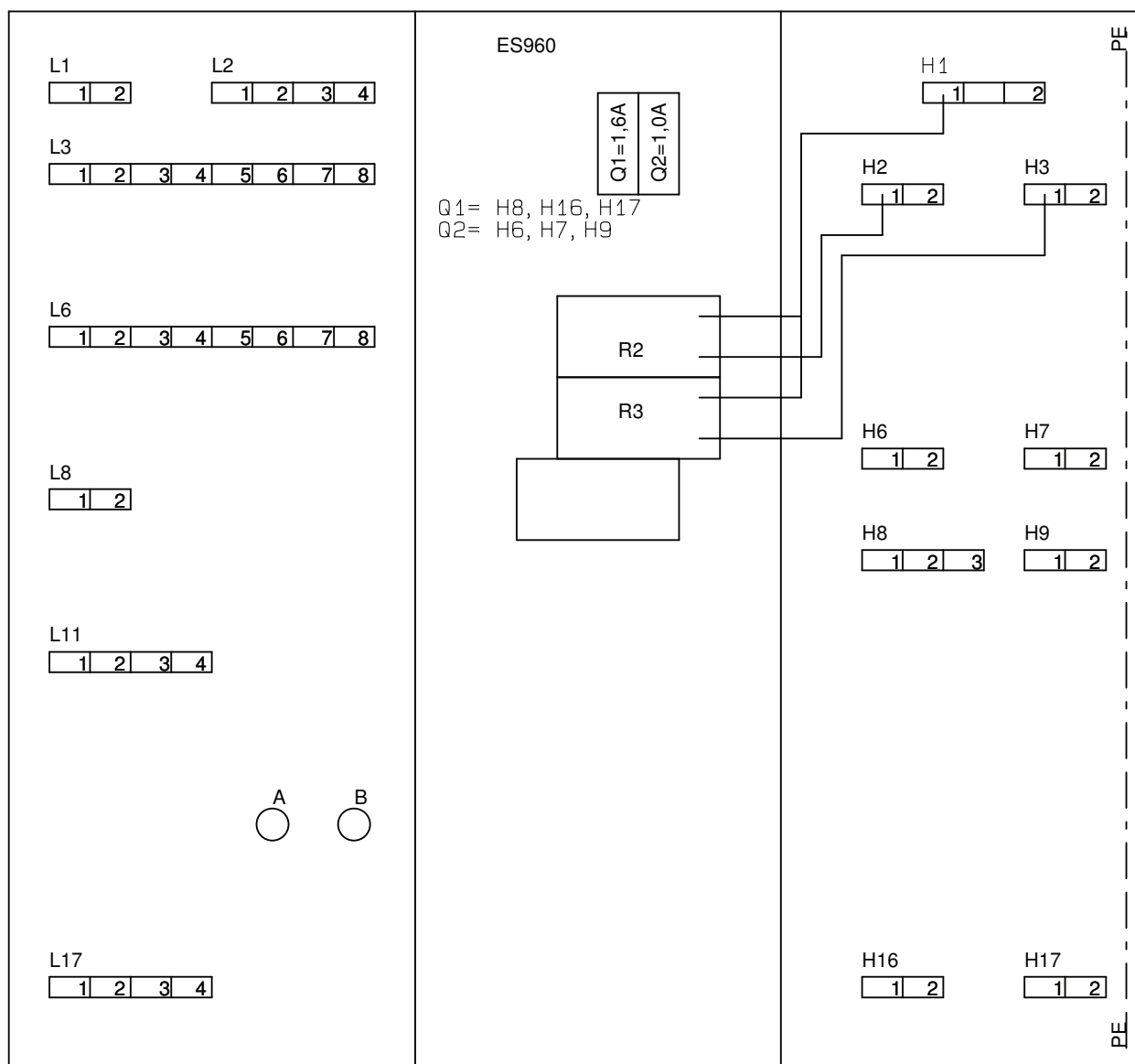

L1=Hygrostat
L2=Display
L3=Følerne T1,T3,T4 og T7
L6=Følerne T8 og T9
L8=Ekstern stop
L11=0-10V Vandventil og
0-10V By-pass
L17=0-10V Udsugnings ventilator
0-10V Indblæsnings ventilator

Q=sikring

H1=Net tilslutning
H2=EI-eftervarme
H3=EI-forvarme
H2 og H3 max tilsammen 1800W
H6=Bypass 230VAC
H7=Ventilator 230VAC
H9=Ventilator 230VAC/Vandventil
H16=Hjælperelæ 230V max. 20W
H17=Hjælperelæ 230V max. 20W

El-diagram Optima 250 Design

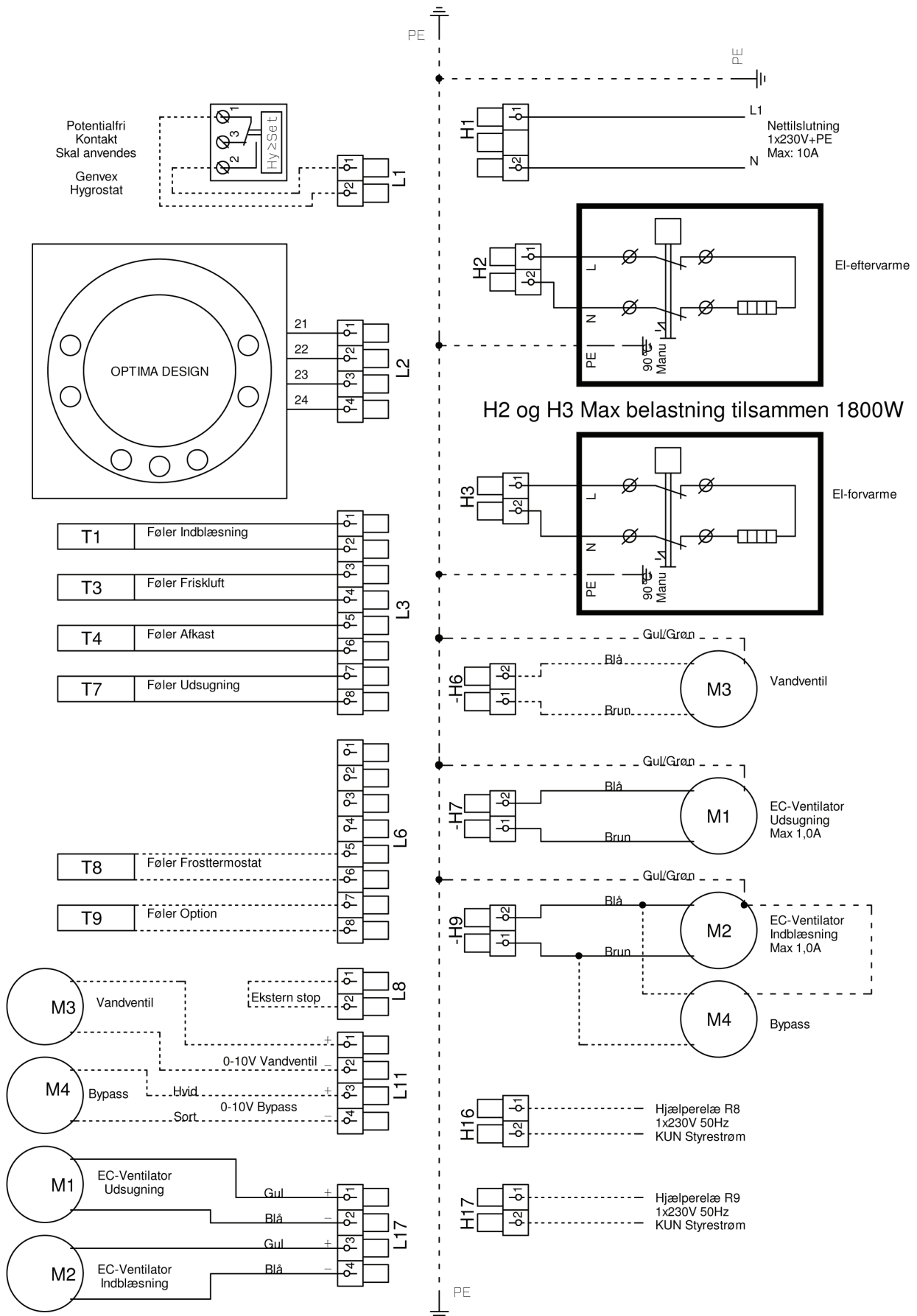

El-diagram Optima 100 Design

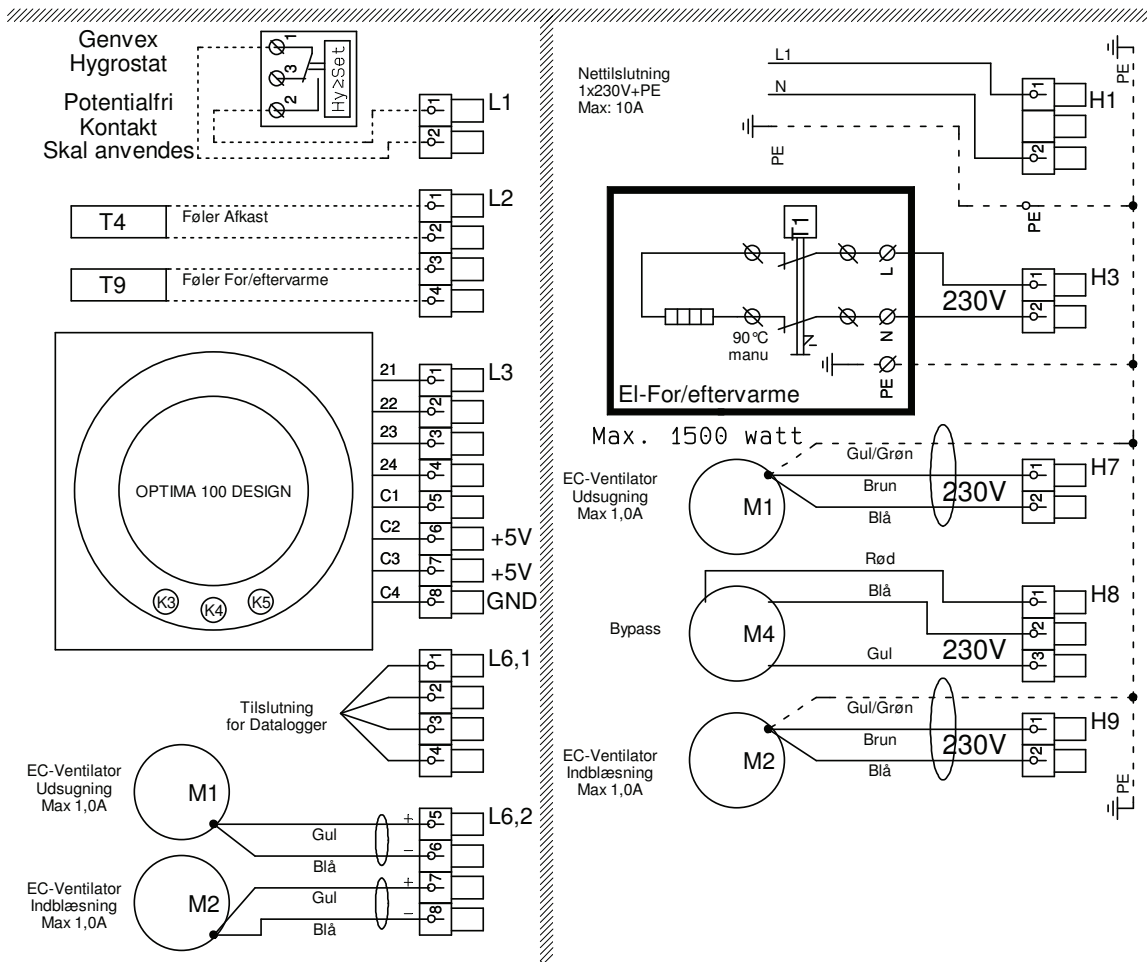
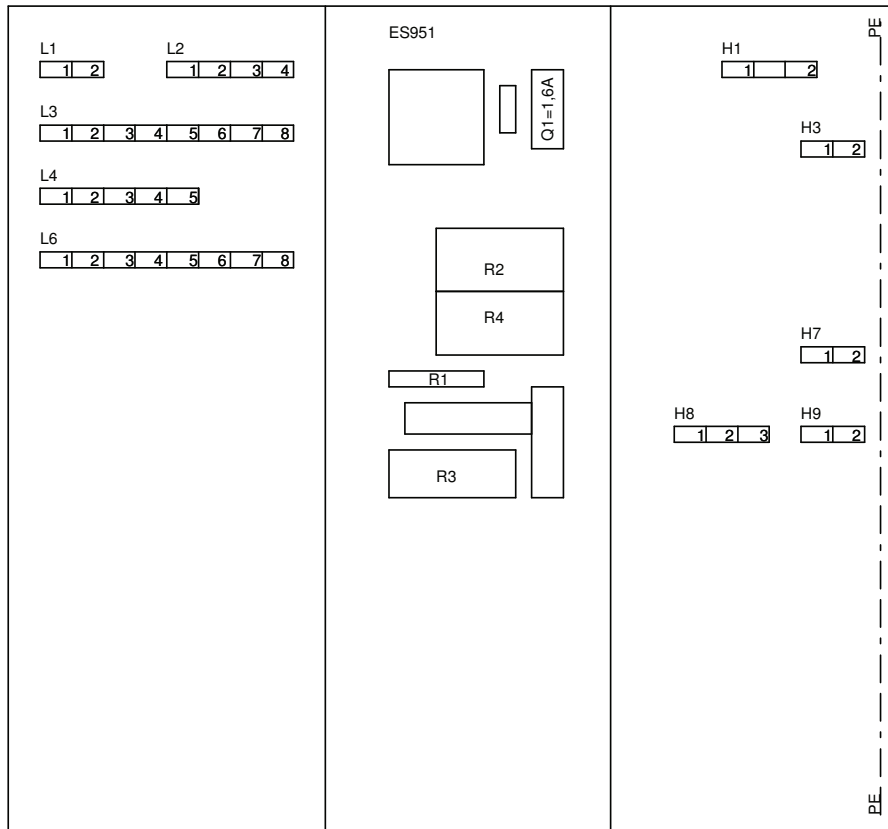



EF - Overensstemmelseserklæring
EEC - Declaration of conformity
EG - Konformitätserklärung

A. Fabrikant:
Manufacturer:
Herst ller:

Genvex A/S
Sverigesvej 6
DK-6100 Haderslev
Tlf.: +45 / 73 53 27 00
Fax: +45 / 73 53 27 07
e-mail: salg@genvex.dk
web: www.genvex.dk

erkl rer hermed, at f lgende produkt/hereby certifies that the following product/best tigt, da  das nachfolgend bezeichnete Ger t:

B. Ben vnelse:
Type:
Typ:

**GES Energy 1 EC; GE Energy 1, 2 & 3; GE 290, 390, 490, 590 & 890
AC; GE 200 & 400 ST/K; GEU 390, 590 AC; GEU Energy 1 -
Ventilation**

C. Serie Nr.:
Serial number:
Bestell-Nr.:

**010025; 010221, 010222, 010223, 010231, 010232, 010233,
010241, 010242; 010018, 010019, 010188, 010166, 010167,
010199, 010168, 010169, 010288, 0101268, 010269, 010394, 010395;
010003, 010004, 010005, 010006, 010044, 010045, 010046, 010047,
010061, 010062, 010028, 010029; 010288, 010268, 010269, 010281,
010285; 010211**

ved foruds tning af at Genvex's montageanvisninger er fulgt / on the assumption that the mounting instructions from Genvex have been followed / bei Voraussetzung dass die Montageanweisungen von Genvex gefolgt wurden

er fremstillet i overensstemmelse med / is made according to /
 ber Einstimmung von nachfolgend bezeichnete EG-Sicherheitsstandards hergestellt:

- R dets direktiv 98/37/E F af 22. juni 1998 (Maskindirektivet). AT-bekendtg relse nr. 831 af 27. november 1998.
EU-Directive 98/37/EF
EG-Maschinenrichtlinie 98/37/EWG
- R dets direktiv 73/23/E F (Lavsp ndingsdirektivet) af 19. februar 1973 med senere  ndringer. Boligministeriets bekendtg relse nr. 797 af 30. august 1994
EU-Directive 73/23/EF
EG-Niederspannungsrichtlinie 73/23/EWG
- R dets direktiv 89/336/E F (EMC-Direktivet) af 3. maj 1989 med senere  ndringer. Telestyrelsens EMC-bekendtg relse nr. 796 af 5. december 1991 med efterf lgende  ndringer.
EU-Directive 89/336/EF
EG-EMV-Richtlinie 89/336/EWG
- R dets direktiv 97/23/E F (Trykudstyrsdirektiv) af 29. maj 1997 med senere  ndringer. AT- bekendtg relse 743 af 29. november 1999
EU-Directive 97/23/EF
EG- Druckger teverordnung 97/23/EF

Virksomhed:
Company:
Firma:

Genvex A/S
Sverigesvej 6
DK-6100 Haderslev

Sted og dato:
Place and date:
Ort und Datum:

Haderslev,

6/2-08

Underskrift:
Signature:
Unterschrift:

Kim Kjehr



(Teknisk chef)
(Technical Manager)
(Technische Leiter)

Belgien

Artiklima bvba
B - 9220 Hamme
Tel.: +32 (0) 52 41 25 41
Fax: +32 (0) 52 41 29 66
E-Mail: info@artiklima.be

Danmark

Genvex A/S
DK - 6100 Haderslev
Tel.: +45 73 53 27 00
Fax: +45 73 53 27 07
E-Mail: salg@genvex.dk

Irland

ECO Systems Ireland Ltd
Co. Antrim BT54 6PH
Tel.: (UK 028) (ROI 048) +44 2076 8708
Fax: (UK 028) (ROI 048) +44 2076 9781
E-Mail: info@ecosystemsireland.com

Kroatien

Pichler & CO d.o.o.
10000 Zagreb
Tel.: + 385/ (0) 1/ 65 45 407
Fax: + 385/ (0) 1/ 65 45 409
E-Mail: pichler@zg.hnet.hr

Slovenien

Pichler & CO d.o.o.
2000 Maribor
Tel.: +386/ (0) 2/460 13 50
Fax: +386/ (0) 2/460 13 55
E-Mail: pichler@pichler-co.si

Storbritannien

Total Home Environment Ltd
GB- Moreton in Marsh, GL 56 0JQ
Tel.: +44 (0) 845 260 0123
Fax: +44 (0) 1608 652490
E-Mail: genvex@totalhome.co.uk

Tyskland

Novelan GmbH
D-95359 Kasendorf
Tel.: +49 (0) 92 28 / 99 60 7-0
Fax: +49 (0) 92 28 / 99 60 7-189
E-Mail: info@novelan.de

Østrig

J.Pichler Lufttechnik GmbH
A-9021 Klagenfurt
Tel.: +43 (0) 463 / 3 27 69
Fax: +43 (0) 463 / 3 75 48
E-Mail: office@pichlerluft.at



Billund
Copenhagen
Genvex
Hamburg

Intelligente ventilationsanlæg

Som specialister i ventilation tilbyder vi et produktsortiment, der dækker alle aspekter inden for moderne ventilationsudstyr. Lige fra passive ventilationsaggregater med højeffektive modstrømsvekslere til aggregater med integreret varmepumpe, der er yderst sparsommelige ved opvarmning og køling.

Vi kan også tilbyde aggregater til loftmontering til installation i eksisterende kontorbygninger, etagebyggerier og industri.

Kontakt nærmeste forhandler for flere oplysninger.

Forhandler: